

# stilevs

## BULAŐIK MAKİNESİ Kullanım Kılavuzu

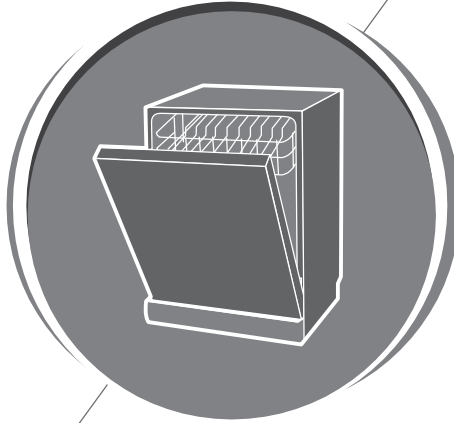

İlk kullanımdan önce mutlaka kullanım kılavuzunuz okuyunuz.  
Gelecek kullanımlar için bu kılavuzu muhafaza ediniz.

# İÇİNDEKİLER

GÜVENLİK .....	3
TEKNİK ÖZELLİKLER .....	8
CİHAZ TANITIMI .....	9
KURULUM TALİMATLARI .....	10
KULLANIM .....	15
SEPET KULLANIM ÖNERİLERİ .....	23
KONTROL PANELİ .....	27
PROGRAM TABLOSU .....	29
HATA KODLARI .....	31
BAKIM ve TEMİZLİK .....	32
SORUN GİDERME .....	36



## NOT:

- Sorun giderme bölümündeki ipuçları bazı genel problemleri kendi başınıza çözenize olanak sağlar.
- Eğer problemi kendi başınıza çözemiyorsanız, Stilevs Yetkili Servisini arayınız ve yardım isteyiniz.
- Üretici firma haber vermeksizin üründe değişiklik güncelleme ya da modifikasyon yapmış olabilir.
- Güncel olmayan ya da kaybolan kullanma kılavuzunu mutlaka üretici ya da onun dağıtıcı firmasından talep ediniz.

# || GÜVENLİK

## ▲ UYARI!

### **Bulaşık makinenizi kullanırken aşağıda belirtilen önlemleri alın.**

- Bu cihaz, ev tipi ve benzeri uygulamalarda kullanılmak üzere tasarlanmıştır. Örneğin:
  - mağaza, ofis ve diğer çalışma ortamlarındaki personel mutfaklarında;
  - çiftlik evlerinde;
  - müşteriler tarafından otellerde, motellerde ve diğer konaklama yerlerinde;
  - yatak-kahvaltı türü yerlerde.
- Bu cihaz, denetim altında tutulmaları veya cihazın kullanımına ilişkin gerekli talimatları almaları ve ilgili tehlikeleri anlamaları durumunda 8 yaş ve üzeri çocuklar ile fiziksel, duyuşsal ve zihinsel becerileri tam gelişmemiş olan kişiler ile bilgi ve tecrübe eksikliği bulunan kişiler tarafından kullanılabilir. Çocuklar cihazla oynamamalıdır. Temizlik ve kullanıcı bakımı işlemlerinin gözetim altında tutulmayan çocuklar tarafından yapılması yasaktır. (EN60335-1 için)
- Bu cihaz, güvenliklerinden sorumlu birisi tarafından gözetim altında tutulmadıkları veya cihazın kullanımına ilişkin talimatları almadıkları sürece çocuklar da dâhil olmak üzere fiziksel, duyuşsal veya zihinsel becerileri tam gelişmemiş kişiler ile bilgi ve tecrübe eksikliği bulunan kişiler tarafından kullanılmak üzere tasarlanmamıştır. (IEC60335-1 için)
- Bu cihaz, yalnızca ev tipi ortamlarda ve iç mekanda kullanıma yöneliktir.
- Elektrik çarpması riskini önlemek için üniteyi, kabloyu veya fişini suya ya da herhangi başka bir sıvıya daldırmayın.

- Cihazda temizlik ve bakım işlemleri yapmadan önce fiş prizden çekin.
- Hafif sabunlu suyla nemlendirilmiş yumuşak bir bezle üniteyi silin, ardından kuru bir bezle kurulayın.



## Topraklama Talimatları

---

- Bu cihaz topraklanmalıdır. Arıza veya bozulma durumunda, topraklama, elektrik akımına en az dirençli bir yol sağlayarak elektrik çarpması riskini azaltır. Bu cihazda, topraklama iletkeni ve toprak fişine sahip bir kablo bulunur.
- Cihazın fişi, tüm kural ve düzenlemelere uygun şekilde topraklanmış bir prize takılmalıdır.
- Topraklama iletkeninin uygunsuz şekilde bağlanması, elektrik çarpması riskine yol açabilir.
- Cihazın uygun şekilde topraklanıp topraklanmadığından emin değilseniz kalifiye bir elektrikçiye veya servis yetkilisine toprak bağlantısını kontrol ettirin.
- Ürünün fişi prize uymazsa fişte değişiklik yapmayın.
- Kalifiye bir elektrikçinin uygun bir priz takmasını sağlayın.
- Bulaşık makinesinin kapağına veya bulaşık rafına oturmeyin ve çıkmayın.
- Bulaşık makinesini, tüm muhafaza panelleri yerinde değilse çalıştırmayın.
- Bulaşık makinesi çalışıyorsa kapağı çok dikkatli açın; su püskürmesi riski vardır.
- Kapak açıkken üzerine herhangi ağır bir nesne koymayın ve üstüne çıkmayın. Cihaz devrilebilir.

- Yıkıncak bulaşıkları yerleřtirirken:
  1. Keskin gereçleri, kapak contasına zarar vermeyecek řekilde yerleřtirin.
  2. Uyarı: Bıçaklar ve keskin uçlu diđer gereçler, keskin uçları ařađı bakacak řekilde veya yatay pozisyonda yerleřtirilmelidir.
- Yıkama iřlemi sona erdikten sonra toz deterjan bølmesinin boř olduđundan emin olun.
- Bulařık makinesinde yıkanabilecekleri üzerlerinde bir iřaretle belirtilmeyen plastik gereçleri makinede yıkamayın.
- Bulařık makinesinde yıkanabileceđi iřaretle belirtilen plastik gereçler için üreticinin önerilerine uyun.
- Yalnızca otomatik bulařık makineleri için üretilen deterjan ve parlaticıları kullanın.
- Bulařık makinenizde asla sabun, çamařır deterjanı veya elde yıkama deterjanı kullanmayın.
- Çocuklar, cihazla oynamamaları için gözetim altında tutulmalıdır.
- Takılma riskini artırabileceđi için kapak açık bırakılmamalıdır. Besleme kablosu hasar görürse tehlikelerin önlenmesi için üretici, üreticinin servis temsilcisi veya benzer řekilde kalifiye birisi tarafından deđiřtirilmelidir.
- Kurulum sırasında, güç kablosu ařırı veya tehlikeli derecede bükülmemeli ve düzleřtirilmemelidir.
- Kontrol birimlerini kurcalamayın.
- Cihaz, yeni hortum setleri kullanılarak su řebekesine bađlanmalıdır. Eski hortum setleri tekrar kullanılmamalıdır.
- Makinede en fazla 12 kiřilik yemek takımı yıkanabilir.

- Cihaz ana musluk girişine yeni hortum seti kullanılarak bağlanmalıdır. Asla eski cihazın hortumları kullanılmamalıdır.
- Enerji tasarrufu yapmak için cihazınız, kullanılmadığında 30 dakika sonra otomatik kapanacaktır.
- İzin verilen maksimum giriş suyu basıncı 1 MPa'dır.
- İzin verilen minimum giriş suyu basıncı 0,04 MPa'dır.

## Ürünün Taşınması

- Ürünü taşımak zorunda kalırsanız dik konumda ve arka kısmından tutarak taşıyın. Ürünün ön tarafına doğru yatırılması içindeki elektronik parçaların ıslanarak zarar görmesine neden olabilir.
  1. Ürünü taşımadan önce, elektrik fişini prizden çekin.
  2. Su gideri ve su şebekesi bağlantılarını sökün.
  3. Ürünün içinde kalan suyu tamamen tahliye edin.

### **AEEE Yönetmeliğine Uyum ve Atık Ürünün Elden Çıkarılması**

Bu ürün T.C. Çevre ve Şehircilik Bakanlığı tarafından yayımlanan “Atık Elektrikli ve Elektronik Eşyaların Kontrolü Yönetmeliği” nde belirtilen zararlı ve yasaklı maddeleri içermez. AEEE yönetmeliğine uygundur.



Bu ürün, geri dönüşümlü ve tekrar kullanılabilir nitelikteki yüksek kaliteli parça ve malzemelerden üretilmiştir. Bu nedenle, ürünü, hizmet ömrünün sonunda evsel veya diğer atıklarla birlikte atmayın. Elektrikli ve elektronik cihazların geri dönüşümü için bir toplama noktasına götürün. Bu toplama noktalarını bölgenizdeki yerel yönetime sorun. Kullanılmış ürünleri geri kazanıma vererek çevrenin ve doğal kaynakların korunmasına yardımcı olun. Ürünü atmadan önce çocukların güvenliği için elektrik fişini kesin ve kilit mekanizmasını kırarak çalışmaz duruma getirin.

### **Ambalaj bilgisi**

Ürünün ambalajı, Ulusal Mevzuatımız gereği geri dönüştürülebilir malzemelerden üretilmiştir. Ambalaj atığını evsel veya diğer atıklarla birlikte atmayın, yerel otoritenin belirttiği ambalaj toplama noktalarına atın.

## TEKNİK ÖZELLİKLER

EU Directive 1016/2010 & 1059/2010:

Marka	Stilevs
Model	ST-DW12LP701EU(A2)-W
Standart yemek takımları	12 takım
Enerji verimlilik sınıfı ①	A++
Yıllık enerji tüketimi ②	258 kWh
Energy consumption of the standard cleaning cycle	0.90 kWh
Kapalı modda enerji tüketimi	0.45 W
Stand by (Açık) modda enerji tüketimi	0.49W
Yıllık su tüketimi ③	3080 litre
Kurutucu verimlilik sınıfı ④	A
Standart temizlik çevrimi ⑤	ECO 45°C
Standart temizlik çevriminin program süresi	190 dakikak
Ses seviyesi	49 dB(A) re 1 pW
Montaj	Free standing
Ankastre olabilir	YES
Güç tüketimi	1760-2100W
Voltaj / frekans	220-240V/50Hz
Su basıncı (akış basıncı)	0.04-1.0MPa=0.4-10 bar

### NOT :

1. A+++ (en yüksek verimlilik) ile C (en düşük verimlilik) arası
2. Enerji tüketimi, "258" kWh/yıl, soğuk suyla 280 standart temizlik çevrimine ve düşük güçlü modellerin tüketimine göre. Gerçek enerji tüketimi cihazın nasıl kullanıldığına göre değişiklik gösterir
3. Su tüketimi, "3080" litre/yıl, 280 standart temizlik çevrimine öre. Gerçek su tüketimi cihazın nasıl kullanıldığına göre değişiklik gösterir.
4. A (en yüksek verimlilik) ile G (en düşük verimlilik) arası
5. Bu program, normal düzeyde kirli sofa takımlarının yıkanması için uygun olmakla birlikte bu tür takımlara yönelik olarak enerji ve su tüketimi açısından en verimli programdır.



# CİHAZ TANITIMI

## ❗ ÖNEMLİ:

Cihazınızdan en yüksek performansı almak için; ilk kullanımdan önce tüm kullanım talimatlarını dikkatlice okuyunuz.

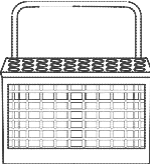
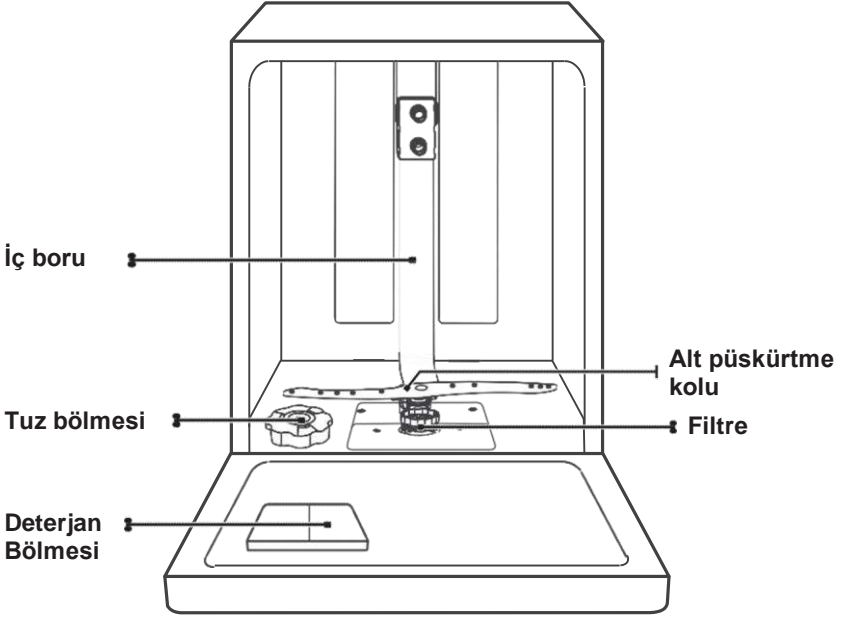

Çatal Kaşık Sepeti

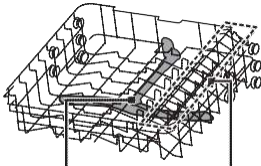

Üst Püskürtme Kolu Bardak Teli

Üst Sepet



Alt Sepet

## 💡 NOT:

Resim sadece referans amaçlıdır. Modele göre farklılık gösterebilir.

# KURULUM TALİMATLARI

## ⚠ UYARI



### Elektrik Çarpma Riski

Kurulum öncesi mutlaka makinenin elektrik bağlantısı kesilmelidir. Aksi takdirde ölümlü kazalar meydana gelebilir.

## ⚠ Dikkat

Kurulum ve elektrik bağlantıları yetkili servis tarafından yapılmalıdır.

## Kurulum için doğru yer

- Ürünü yeterli yük taşıma kapasitesine sahip sağlam ve düz bir zemine yerleştirin! Makinenin düz bir zemine yerleştirilmesi, kapısının uygun bir şekilde ve sıkıca kapanabilmesi için gereklidir.
- Ürünü, sıcaklığın 0 °C'nin altına düştüğü ortamlara kurmayın. Ürünü mobilyaların kenarlarına en az 1 cm boşluk kalacak şekilde yerleştirin.
- Ürünü sert bir zemin üzerine yerleştirin. Uzun tüylü halı ya da benzer bir yüzey üzerine erleştirmeyin.
- Bulaşıkları kolay ve hızlı bir şekilde doldurup boşaltabileceğiniz bir yer seçtiğinizden emin olun.
- Ürünü, musluk ve gidere yakın bir yere yerleştirin. Ürünün yerini, bağlantıları yapıldıktan sonra değiştirmeyecek şekilde seçin.
- Ürünü elektrik kablosunun üzerine koymayın.

## Dolapların arasına yerleştirme

Makineniz modern mutfak dolapları arasına konulabilmesi için, yüksekliği 845 mm olarak tasarlanmıştır. Makinenin ayaklarının yüksekliği de ayarlanarak en uygun pozisyonda makineyi dolapların arasına koyabilirsiniz.

Makinenin laminasyonlu üst kısmı için her hangi bir bakım ya da tedbire gerek yoktur. Çünkü ısıya dayanıklı, çizilmez ve leke tutmazdır.

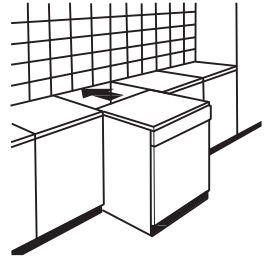

## Makinenin Ayak Ayarı

Makineyi yeri koyduğunuzda yüksekliğini ayakları vasıtasıyla bir miktar yaralayabilirsiniz. Makine 2°'den fazla eğimli olmamalıdır.

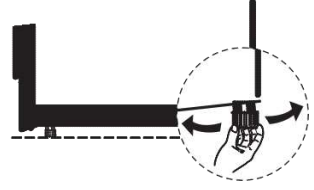

## Üst Kısımın Çıkarılması

Makinenin üst kapağı mutfak rafının altına yerleştirilebilmesi için sökülebilir. Bu şekilde cihaz yüksekliği 815 mm'ye düşecektir. Bunun için arka taraftaki vidaların sökülmesi gerekmektedir. Bu durum resime de (a) olarak gösterilmiştir.

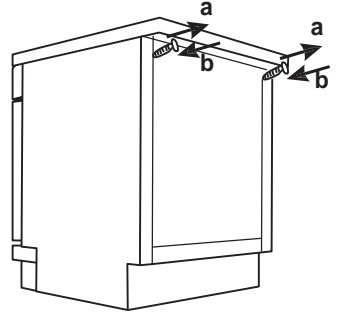

## ⚠ Dikkat

Üst kapağı çıkardıktan sonra vidaları, arka üstteki yerlerine tekrar vidalayın. Bu şekilde vidalar kaybolmaz. Resimde (b) ile gösterilmiştir.

## ⚠ UYARI



### Elektrik arpma Riski

Kurulum ncesi mutlaka makinenin elektrik baėlantısı kesilmelidir. Aksi takdirde lml kazalar meydana gelebilir.

## Gc Baėlantısı

### ⚠ UYARI

Kiřisel Gvenliėiniz iin;

- Bu cihazla uzatma kablosu veya adaptr kullanmayın.
- Topraklama kablosunu hibir kořulda kesmeyin ve ıkarmayın.

### Elektriksel Gerekliklik

Ltfen makinenin arkasında bulunan tip plakasına gz atarak nominal voltaj hakkında bilgi sahibi olun ve bulařık makinesini uygun gc kaynaėına baėlayın. nerilen 10A/13A/16A amperlik sigortayı, gecikmeli sigortayı veya devre kesiciyi kullanın ve yalnızca bu cihaza baėlı ayrı bir devre kullanın.

### Elektrik Baėlantısı

Gc frekansının ve voltajın, anma plakasında belirtilen deėerlere uygun olduėundan emin olun. Fiři yalnızca uygun řekilde topraklanmış bir prize takın. Cihazın baėlanması gereken priz cihazın fiřine uygun deėilse adaptr kullanmak yerine prizi deėiřtirin. Adaptr ve benzeri cihazlar ařırı ısınmaya ve yandıėa neden olabilir.

**⚠ Kullanımdan nce uygun toprak baėlantısı olduėundan emin olun.**

# Su Bağlantısı ve Tahliyesi

## Soğuk Su Bağlantısı

Soğuk su besleme hortumunu dışı 3/4 inç bir konektöre bağlayıp iyice sabitlendiğinden emin olun. Su boruları yeniyse veya uzun süre kullanılmadıysa suyun temiz olması için bir süre su akıtın. Bu önlemi almazsanız su girişi tıkanıp cihaza zarar verebilir.

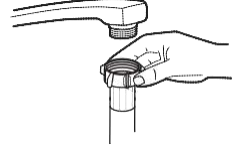

Sıradan bağlantı hortumu



Güvenlikli hortum

## Bağlantı Hortumunun Güvenliği

Güvenlikli besleme hortumu çift duvarlardan oluşur. Hortumun güvenlik sistemi; besleme hortumunun patlaması ve besleme hortumu ile oluklu dış hortum arasındaki hava boşluğuna su dolması durumunda su akışını engeller.

### ⚠ UYARI

Lavabo spreğine bağlanan hortum, bulaşık makinesiyle aynı su hattına bağlanırsa patlayabilir. Lavabonuzda bunlardan bir tane varsa hortumun bağlantısını kesmeniz ve deliği tıkamanız önerilir.

## Güvenlikli Besleme Hortumunun Bağlanması

1. Güvenlik besleme hortumlarını, bulaşık makinesinin arkasında yer alan saklama bölmesinden tamamen çıkarın.
2. 3/4 inç dışı musluğa giden güvenlik donanımlı besleme hortumunun vidalarını sıkın.
3. Bulaşık makinesini çalıştırmadan önce suyu tamamen açın.

## Güvenlikli Besleme Hortumunun Bağlantısının Kesilmesi

1. Musluğu kapatın.
2. Güvenlik besleme hortumunu musluktan çıkarın.

# Tahliye Borusu Bağlantısı

Tahliye hortumunu minimum 40 mm çapa sahip bir tahliye borusuna takın veya lavaboya bağlayın. Hortumu bükmemeye ve kırmamaya özen gösterin. Hortumun üstü 1000 mm'den az olmalıdır. Tahliye hortumunun sonu serbest veya suya daldırılmış bırakılmamalıdır. Aksi halde su taşması problemi yaşanabilir.

⚠ Lütfen tahliye hortumunu aşağıda gösterilen A ve ya B yolundan birine sıkıca bağlayın.

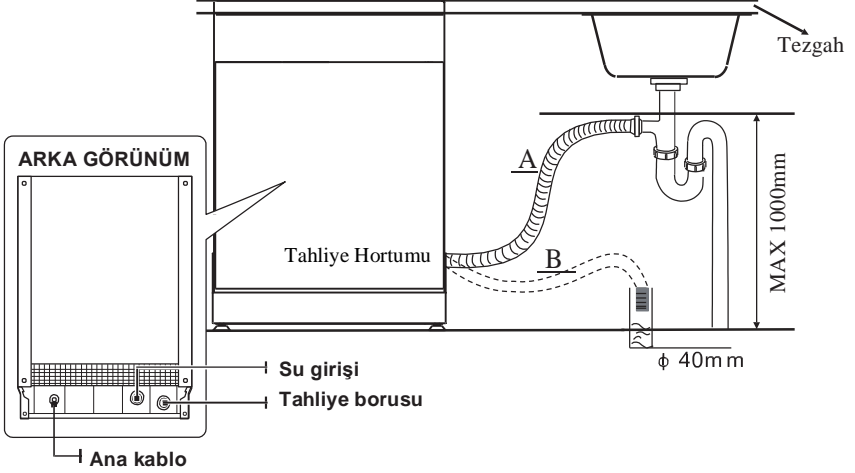

## Hortumlardaki Fazla Suyun Boşaltılması

Lavabo zeminden 1000 mm yüksekteyse hortumlardaki fazla su doğrudan lavaboya boşaltılamaz. Fazla suyun, dışarıda bulunan ve lavabonun altında yer alan bir kaseye ya da uygun bir kaba tahliye edilmesi gerekir.

## Su Çıkışı

Su tahliye hortumunu bağlayın. Su kaçacağını önlemek adına tahliye hortumu doğru şekilde bağlanmalıdır.

Su tahliye hortumunun bükülmediğinden ve ezilmediğinden emin olun.

## Uzatma Hortumu

Tahliye hortumu uzatması gerekiyorsa benzer bir tahliye hortumu kullanın.

Bu 4 metreden uzun olmamalıdır. Aksi takdirde, bulaşık makinesinin yama performansı düşebilir.

## Sifon Bağlantısı

Atık bağlantısı bulaşık makinesinin tabanından en fazla 1000 mm yüksek olmalıdır. Su tahliye hortumu sabitlenmelidir.

# İLK KULLANIM BULAŞIK MAKİNESİ

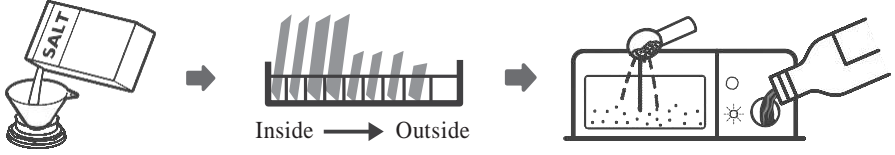

1. Yumuşatıcıyı ayarlayın,
2. Yumuşatıcı bölmeye 1,5 kg bulaşık makinesi tuzu ekleyin, ardından hazneyi su ile doldurun.
3. Parlatici bölmesini doldurun ve deterjan koyun.

## Yumuşatıcı Bölmeye Tuz Koyma

### ⚡ NOT:

- Satın almış olduğunuz modelde su yumuşatıcı yoksa bu bölümü atlayabilirsiniz.
- Cihazınızda DAİMA bulaşık makinesi tuzu kullanınız.
- Tuz haznesi alt sepetin altında bulunmaktadır ve aşağıda açıklandığı şekilde doldurulmalıdır.

### ⚠ UYARI

- **Makinede sadece bulaşık makinesinde kullanılmak amacıyla üretilmiş özel yumuşatma tuzu kullanın!**  
Su yumuşatma sisteminde granül veya toz yumuşatma tuzlarının kullanılması önerilir. Suda tam çözünmeyen sofr tuzu, kaya tuzu gibi tuzları kullanmayınız. Aksi takdirde sistemin performansı zamanla kötüleşebilir ve cihazınız garanti dışı kalabilir.
- **Tuzu bölmeye çalıştırmadan önce doldurun!**  
Tuz bölmesi makineyi çalıştırdığınızda suyla dolar. Bu nedenle tuzu bölmeye çalıştırmadan önce doldurun.

Bulaşık makinesine tuz koymak için aşağıdaki adımları takip edin:

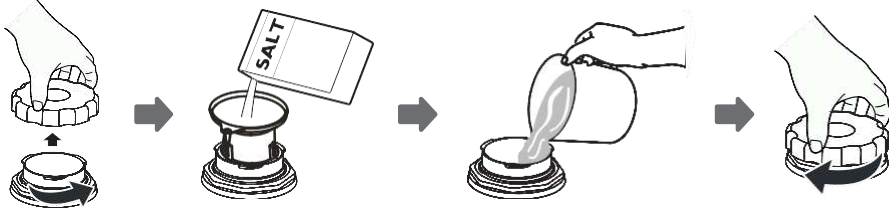

1. Yumuşatma tuzunu koymak için önce alt sepeti çıkarın ve tuz bölgesi kapağını açınız.
2. Huni (varsa) yardımıyla yaklaşık 1,5 kg bulaşık makinesi tuzunu tuz bölgesine koyunuz.
3. Makinenizin tuz bölgesine maksimum seviyede su koyunuz. Tuz haznesinden az miktarda suyun dışarı gelmesi normaldir.
4. Hazneyi doldurduktan sonra kapağı tekrar yerine takıp saat yönünün tersine çevirerek kapatın.
5. Tuz haznesine tuz doldurulduktan sonra tuz uyarı ışığı söner.
6. Tuz haznesine tuz doldurduktan hemen sonra bir yıkama programı başlatılmalıdır (kısa program kullanmanızı öneririz). Aksi takdirde filtre sistemi, pompa veya makinenin diğer önemli parçaları tuzlu su nedeniyle hasar görebilir. Bu durum garanti kapsamına girmez.

### 💡 NOT:

- Tuz haznesi, ancak kontrol panelindeki tuz uyarı ışığı yandığında doldurulmalıdır. Tuzun ne kadar iyi çözüldüğüne bağlı olarak, tuz haznesi dolu olsa bile tuz uyarı ışığı yanmaya devam edebilir. Kontrol panelinde tuz uyarı ışığı yoksa (bazı modellerde vardır) bulaşık makinesinin çevrimlerine bakarak ne zaman tuz eklemeniz gerektiğine dair bir tahminde bulunabilirsiniz.
- Tuz ilave etme işlemi makineyi çalıştırmadan hemen önce yapılmalıdır. Böylelikle taşan tuzlu su hemen temizlenir ve makine içinde korozyon oluşma riski önlenir. Hemen yıkama yapmayacağımız durumlarda makinenizi boş ve deterjansız en kısa programda çalıştırın.



## Tuz Tüketiminin Ayarlanması

Bulaşık makinesi, kullanılan suyun sertliğine bağlı olarak tüketilen suyun miktarının ayarlanmasına olanak sağlayacak şekilde tasarlanmıştır. Bunun amacı, tuz tüketimi seviyesini optimize etmek ve özelleştirmektir.

Tuz tüketimini ayarlamak için aşağıdaki adımları izleyin:

1. Cihazı açın.
2. Başlat/Duraklat düğmesine 5 saniyeden uzun bir süre basılı tutarak cihaz açıldıktan sonraki 60 saniye içinde su yumuşatıcı ayar modunu başlatın.
3. Başlat/Duraklat düğmesine basarak bölgenize uygun şekilde ayar yapın. Ayarlar şu sırayla değişir: H1->H2->H3->H4->H5->H6;
4. Açma/Kapama düğmesine basarak ayarı sonlandırın.

SU SERTLİK SEVİYESİ				Selektör Pozisyonu	Salt consumption (gram/cycle)
° dH	° fH	° Clarke	Mmol/l		
0 - 5	0 - 9	0 - 6	0 - 0.94	H1	0
6 - 11	10 - 20	7 - 14	1.0 - 2.0	H2	9
12 - 17	21 - 30	15 - 21	2.1 - 3.0	H3	12
18 - 22	31 - 40	22 - 28	3.1 - 4.0	H4	20
23 - 34	41 - 60	29 - 42	4.1 - 6.0	H5	30
35 - 55	61 - 98	43 - 69	6.1 - 9.8	H6	60

1°dH=1.25 °Clarke=1.78 °fH=0.178mmol/l

Fabrika Ayarı: H3'tür.

**Şebeke suyunuzun sertliğiyle ilgili bilgi almak için bölgenizdeki su işleri müdürlüğüyle iletişime geçin.**



### NOT:

**Satin almış olduğunuz modelde su yumuşatıcı yoksa bu bölümü atlayabilirsiniz.**

Suyun sertliği bölgeden bölgeye değişiklik gösterir. Bulaşık makinesinde sert su kullanılırsa bulaşıklar üzerinde kalıntılar olur.

Bu cihazda, sudaki kireç ve mineralleri gidermek için özel olarak tasarlanmış bir tuz haznesine sahip özel bir yumuşatıcı bulunur.

# Parlatıcı ve Deterjanın Fonksiyonu

Bulaşık makinelerinde kullanılan parlatıcı, kurutma etkinliğini artırmak ve yıkanan parçaların üzerinde su ya da kireç izlerinin kalmasını önlemek amaçlı özel bir bileşimdir. Bu nedenle parlatıcı bölümünde parlatıcı olmasına dikkat edilmesi ve sadece bulaşık makinelerinde kullanılmak üzere üretilmiş parlatıcıların kullanılması gerekmektedir.

## ⚠ UYARI

Bulaşık makinesinde yalnızca markalı parlatıcılar kullanın. Parlatıcı bölümüne başka hiçbir madde (örneğin bulaşık makinesi temizleme maddesi, sıvı deterjan vb.) koymayın. Aksi takdirde cihaz hasar görür.

## Parlatıcı Ne Zaman Kullanılmalıdır?

Kontrol panelinde parlatıcı uyarı göstergesi yanarsa bölmeye parlatıcı doldurmanız gerekir. Ayrıca parlatıcı bölmede kapak yanındaki seviye göstergesine bakarak da parlatıcı konulabilir. Parlatıcı bölme tamamen dolu olduğunda seviye göstergesi tamamen koyu olacaktır. Kullanıldıkça karanlık nokta boyutu küçülecektir. Parlatıcı seviyesinin ASLA  $\frac{1}{4}$ 'ün altına düşmesine izin vermeyiniz. Seviye göstergesi aşağıdaki şekilde olacaktır.

Tam Dolu    3/4 Dolu    1/2 Dolu    1/4 Dolu    Boş

## Deterjanın Fonksiyonu

Kimyasal içerikli deterjanlar, kirlerin çıkarılması, parçalanması ve bulaşık makinesinden atılması için gereklidir. Piyasada bulunan kaliteli deterjanların birçoğu bu amaca uygundur.

## ⚠ UYARI

- Yalnızca bulaşık makinesinde kullanılmak üzere tasarlanmış deterjanlar kullanın. Deterjanınızı kuru bir yerde, ağız kapalı şekilde saklayın. Toz deterjanları, ancak bulaşıkları yıkayacağınız zaman bölmeye koyun. Makinede toz, sıvı / jel ve tablet deterjan kullanabilirsiniz. Çevreye zararlı olduğu için klor ve fosfat içeren deterjanlar kullanmamanızı tavsiye ederiz.



**Bulaşık deterjanı kimyasal aşındırıcı içerir. Çocuklardan uzak tutun.**

# Parlatıcının Konulması

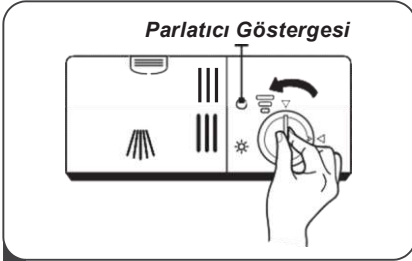

- 1 Parlatıcı bölmeyi açmak için, kapağı "açık" (sol) ok yönünde çevirip, çekin.

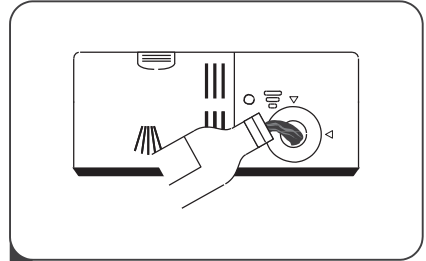

- 2 Taşırmamaya dikkat ederek bölmeye parlatıcı ilave edin.

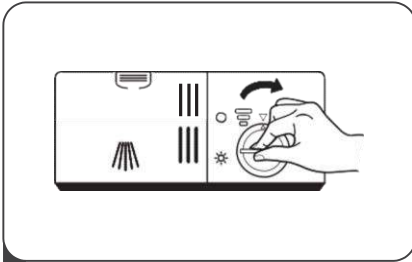

- 3 Kapağı "açık" okuna denk gelecek şekilde yerine hizalayın ve sağ yöne doğru döndürerek kapatınız.

## NOT:

Bir sonraki yıkamada aşırı köpük oluşmasını engellemek için, dolum sırasında dökülen parlatıcıyı emici bir bezle silin.

Bulaşık makinesinin kapağını kapatmadan önce parlatıcı bölmenin kapağını yerine takın.

## Parlatıcı Bölmesinin Ayarlanması

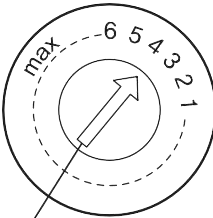

Parlatıcı Ayar Kolu (Oku)

Parlatıcı bölümünde 6 ayar mevcuttur. Tavsiye edilen ve fabrika ayarı "4"tür. The rinse aid reservoir has six settings. Both the recommended setting and the factory setting is "4". Yıkama sonrasında yemek takımları üzerinde su izi oluşuyorsa ayarlayıcının derecesini arttırmak, elle silindiğinde mavi veya beyaz bir iz kalıyorsa azaltmak gerekir.

# Deterjanın Konulması

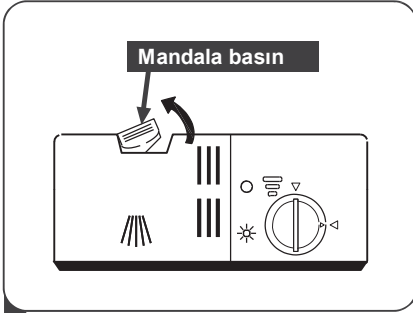

- 1 Deterjan bölümünün kapağını açmak için mandala basın.

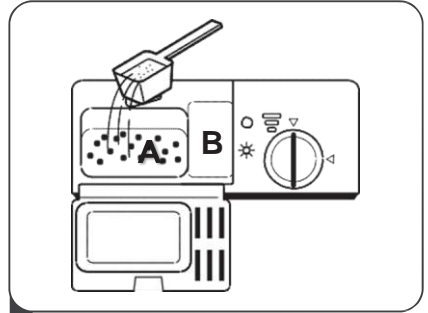

- 2 Ana yıkama programları için geniş olan ve A ile gösterilen deterjan bölümüne deterjan koyun. Aşırı kirli bulaşıklar için daha küçük olan ve B ile gösterilen ön yıkama bölümüne de ön yıkama için biraz deterjan koyun.

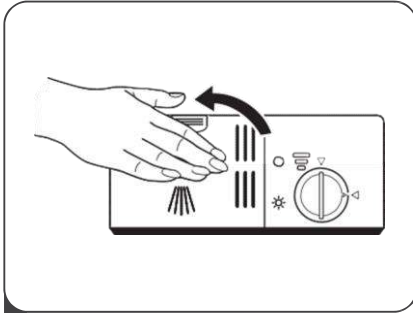

- 3 Kapağı kapatın ve kilitlene kadar bastırın.

## NOT:

- Deterjan bölümüne çözücü maddeler koymayın. Patlama tehlikesi vardır!
- İyi yıkama ve kurutma sonuçları elde etmek için, deterjan ambajında verilen uyarılara dikkat ediniz. İlave sorularınız için deterjanın üreticisi ile bağlantıya geçiniz.

# Bulaşık Sepeti Kullanımı

## Öneri

- Bulaşık makinesinde yıkanabilir gereçler satın almaya özen gösterin.
- Bulaşıklara uygun ve hafif deterjanlar kullanın. Gerekirse deterjan üreticisinden daha fazla bilgi alın.
- Belirli gereçler için olabildiğince düşük sıcaklık seçin.
- Olası hasarları önlemek için camları ve çatal-bıçakları program bittikten hemen sonra makineden çıkarmayın.

## Aşağıdaki Gereçler Bulaşık Makinesinde Yıkamaya

### Uygun değildir

- Ahşap, porselen veya sedef saplı çatal-bıçaklar
- Isıya dayanıklı olmayan plastik gereçler
- Sıcaklığa dayanıklı olmayan yapışkanlı parçaları bulunan eski çatal-bıçaklar
- Bağlı çatal-bıçaklar ve diğer gereçler
- Kalay veya bakır gereçler
- Kristal bardaklar
- Paslanabilir çelik gereçler
- Ahşap tabaklar
- Sentetik liften yapılmış gereçler.
- Belirli gereçler için olabildiğince düşük sıcaklık seçin.
- Olası hasarları önlemek için camları ve çatal-bıçakları program bittikten hemen sonra makineden çıkarmayın.

### Kısmen uygundur

- Bazı camlar çok sayıda yıkamadan sonra matlaşabilir
- Gümüş ve alüminyum parçalar, yıkama sırasında renk değiştirmeye meyillidir
- Makinede sık yıkanmaları durumunda cilalı desenler solabilir

## Bulaşık makinesi sepetlerine bulaşıkları yerleştirmeden önce ve yerleştirdikten sonra dikkat edilmesi gerekenler

- Bulaşık makinenizden en iyi performansı almak için bu yerleştirme talimatlarına uyun. Sepetin ve çatal-bıçak sepetinin özellikleri ve görünümü modelden modele farklılık gösterebilir.
- Büyük artıkları sıyırın. Tencere ve tavalardaki yanmış yiyecekleri yumuşatın.
- Bulaşıkları sudan geçirmeniz gerekmez.
- Gereçleri bulaşık makinesine şu şekilde yerleştirin:
  1. Kupa, bardak, tencere/tava vb. gereçler aşağı bakmalıdır.
  2. Kıvrımlı veya girintili gereçler suyun akabileceği şekilde yerleştirilmelidir.
  3. Tüm gereçler güvenli ve devrilmeyecek şekilde yerleştirilmelidir.
  4. Tüm gereçler, püskürtme kollarının yıkama sırasında serbestçe dönebileceği şekilde yerleştirilmelidir.
- Kupa, bardak, tencere/tava vb. boşluklu gereçleri, boşluğun aşağı bakacağı şekilde yerleştirin. Böylelikle, su bir kapta veya derin bir yerde birikmez.
- Bulaşıklar ve çatal bıçaklar birbirinin içine geçecek veya birbirini kapatacak şekilde yerleştirilmemelidir.
- Camların hasar görmemesi için cam gereçler birbirine temas etmemelidir.
- En zor temizlenen büyük gereçleri alt sepete yerleştirin.
- Üst sepet; bardaklar, kahve kupaları ve çay bardakları gibi daha hassas ve hafif gereçler için tasarlanmıştır.
- Uzun bıçakların dik konumda yerleştirilmesi tehlike arz eder!
- Et bıçağı gibi uzun ve/veya keskin gereçler, üst sepete yatay konumda yerleştirilmelidir.
- Lütfen bulaşık makinenizi kapasitesinden fazla doldurmayın. İyi sonuç almak ve makul enerji tüketimi için bu önemlidir.

### NOT:

- Çok küçük gereçler, sepetten kolayca düşebilecekleri için bulaşık makinesinde yıkanmamalıdır.

## Bulaşıkların Çıkarılması

- Üst sepetten alt sepete su damlamasını önlemek için önce alt sepeti, sonra üst sepeti boşaltmanızı öneririz.

### DİKKAT



**Gereçler sıcak olacaktır!** Her hangi bir yaralanmaya sebep olmamak için cam ve çatal-kaşıkları makineden program bittikten ya da makine kapandıktan 15 dakika sonra alın.

# Sepet Kullanım Önerileri

## Üst Sepet Yükseklik Ayarlama

### Tip 1:

Üst sepetin ve hatta alt sepetin yüksekliği gerekli görüldüğünde kolayca ayarlanabilir. Raf yüksekliğini ayarlama için aşağıdaki adımları takip ediniz:

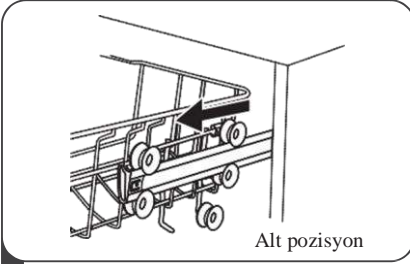

1 Sepeti tutup çekin

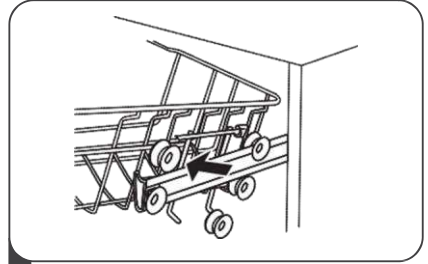

2 Sepeti rayından çıkarın

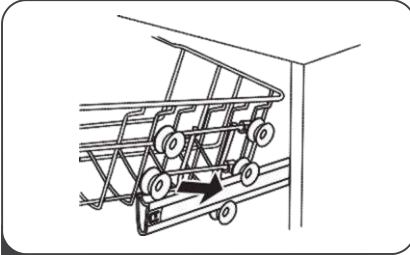

3 Sepeti tekrar üst veya alt makaraların üzerine oturtun.

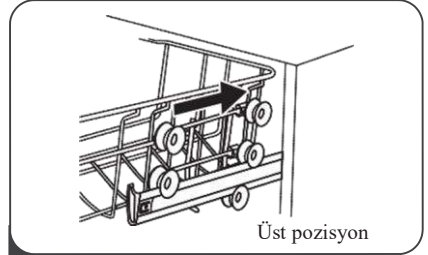

4 Sepeti yerine itin.

## Tip 2:

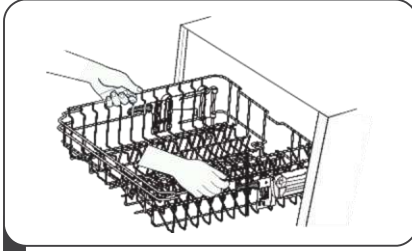

**1** Sepetinizi yükseltmek için sepet en alt konumda iken üst sepet tellerini iki elinizle tutarak yukarıya doğru üst konuma kilitlenene kadar çekin. Bu işlemi yaparken mandalı çekmenize gerek yoktur.

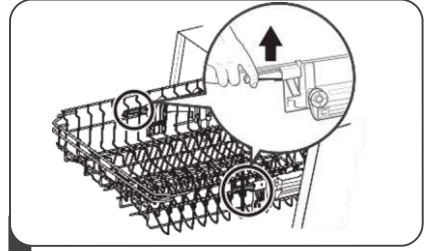

**2** Üst sepetin yüksekliğini düşürmek için her 2 taraftaki kolları kaldırın ve sepeti yüksekliğini düşürün.

## Bardak Raflarının Katlanması

Tencere ve tavaları daha iyi şekilde yerleştirebilmek için dişler aşağıdaki şekilde gösterildiği gibi katlanabilir. Eğer bu raflar gerekli değilse tamamen de çıkarabilirsiniz.



## Alt Sepet Tellerinin Katlanması

Makinenin alt sepetinde bulunan ve altı parçadan oluşan katlanan teller tencere, kase vb. büyük parçaları daha rahat yerleştirebilmeniz için tasarlanmıştır. Dilerseniz her parçayı tek tek veya hepsini birden katlayarak daha geniş alanlar yaratabilirsiniz. Katlanabilir telleri yatar konuma getirmek için telleri ortadan tutarak ok yönlerinde itin. Telleri yeniden dik konuma getirmek için yukarı doğru kaldırın. Katlanabilir teller yeniden mandala yerleşecektir.

Üste kaldırmak

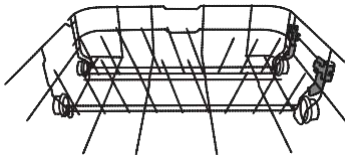

Geriye yatırmak

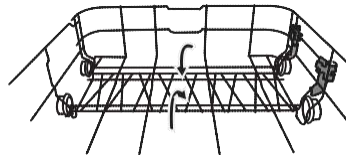



# BULAŞIKLARIN SEPETLERE EN50242 STARDARTINA GÖRE YERLEŞTİRİLMESİ

## 1. Üst Sepet:

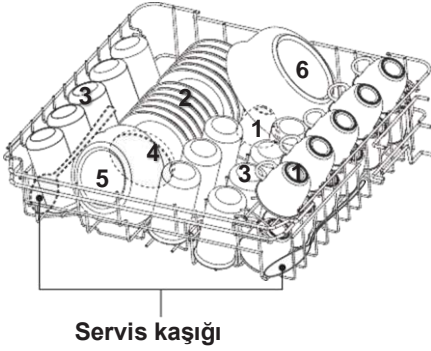

Numara	Bulaşık Cinsi
1	Fincan
2	Çay Bardağı tabağı
3	Cam bardak
4	Küçük Servis Kasesi
5	Orta Servis Kasesi
6	Büyük Servis Kasesi

## 2. Alt Sepet:

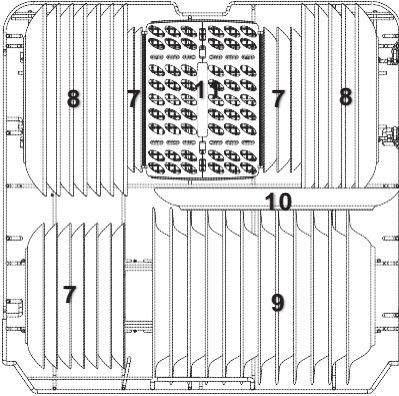

Numara	Bulaşık Cinsi
7	Tatlı Tabağı
8	Yemek Tabağı
9	Çorba tabağı
10	Oval tabak
11	Çatal-Bıçak Sepeti

### 3. Çatal - Bıçak Sepeti

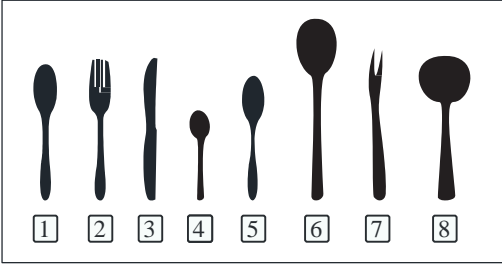
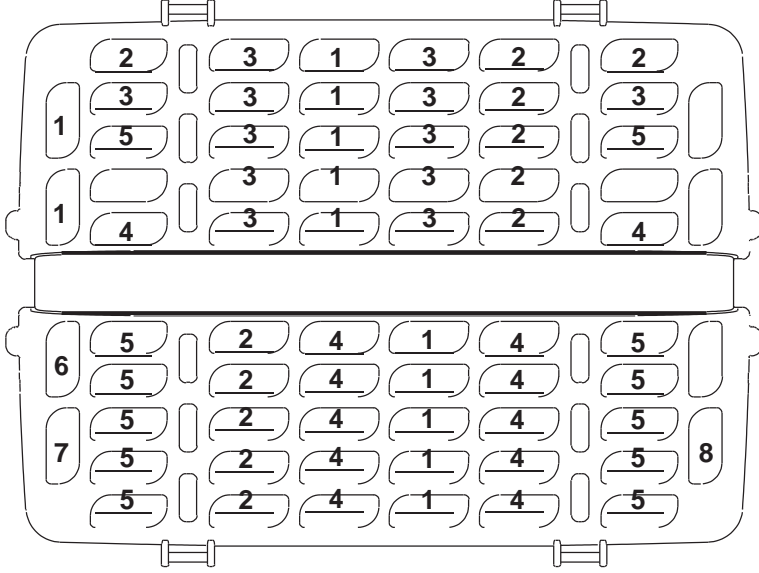

Numara	Bulaşık Cinsi
1	Çorba Kaşığı
2	Çatal
3	Bıçak
4	Çay Kaşığı
5	Tatlı Kaşığı
6	Servis Kaşığı
7	Servis Çatalı
8	Kepçe

EN 50242 uyarınca benzerlik testine ilişkin bilgi

Kapasite: 12 kişilik yemek takımı

Üst sepetin pozisyonu: Alt pozisyon

Program: ECO (Eko)

Parlatıcı ayarı: 6

Yumuşatıcı ayarı: H3

# KULLANIM

## Kontrol Paneli

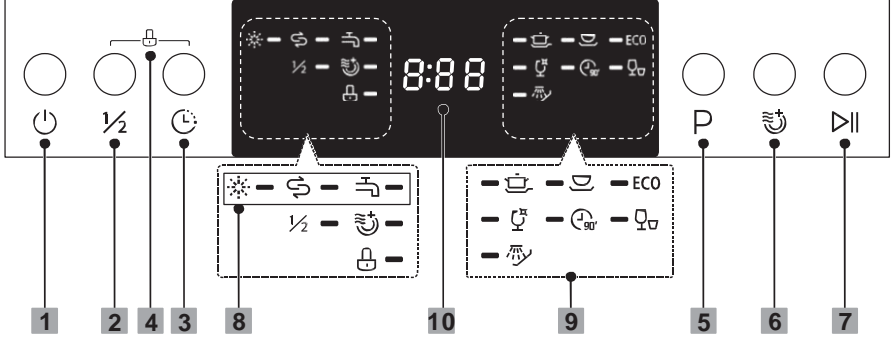













### Kontrol Paneli Düğmeleri

<b>1 Güç</b>	Makineyi açmak veya kapatmak için kullanılır.
<b>2 Yarım Yük</b>	Az bulaşık yıkarken enerji tasarrufu için; üst ya da alt sepetlerden birini doldurabilirsiniz. Bu düğmeyi kullanarak sadece üsy sepet ya da sadece alt sepet yıkama seçeneğini seçebilirsiniz.
<b>3 Erteleme</b>	Erteleme süresini ayarlamak için kullanılır. Makineniz ile 24 saat erteleme yapabilirsiniz. Düğmeye her bastığınızda 1 saat erteleme yapılmış olur.
<b>4 Çocuk Kilidi</b>	Çocuk kilidi seçilen programın ya da fonksiyonların değiştirilmesini önler ve "Başla / Bekle / İptal tuşu" nu etkisiz hale getirir. Çocuk kilidi, makinenin kapısını kilitlemez. Çocuk kilidi aktif ya da pasif yapmak için Yarım Yük ve Erteleme düğmelerine birlikte 3 saniye basılı tutun.
<b>5 Program</b>	Yıkama programını seçmek için kullanılır.
<b>6 Ekstra Kurutma</b>	Üst düzey kurutma performansı sağlar. Sadece yoğun, Ağır, Eko, Cam, 90 dakika kullanılabilir. Düğmeye bastığınız ışık yanar.







<b>7</b> Başlat / Durdur	Seçilen programı başlatmak ve durdurmak için kullanılır.
--------------------------	--

## Göstergeler

<b>8</b> Uyarı Göstergeleri	<p> <b>Parlatıcı Göstergesi</b> Eğer “” göstergesi yanıyor, parlatıcı azalmış ve doldurulması gerekiyor demektir.</p> <p> <b>Tuz</b> Eğer “” göstergesi yanıyor tuz azalmış ve doldurulması gerekiyor demektir.</p> <p> <b>Su Musluğu</b> Eğer “” yanıyor musluk kapalı demektir.</p>
<b>9</b> Program Göstergesi	<p> <b>Yoğun</b> En kirli bulaşıklar ve üzerinde kuru yiyecek artığı bulunan normal düzeyde kirli tavalar, tencereler vb. için</p> <p> <b>Normal</b> Tencere, tabak, bardak gibi normal düzeyde kirli bulaşıklar ve hafif kirli tavalar için.</p> <p><b>ECO</b> <b>EKO</b> Normal düzeyde kirli bulaşıkları yıkamak için standart olan bu program, bulaşık türüne ilişkin olarak enerji ve su tüketimi kombinasyonu açısından en verimli programdır.</p> <p> <b>Glass</b> Hafif kirli tabak ve bardaklar için</p> <p> <b>90 Dakika</b> Hızlı yıkama gerektiren, normal düzeyde kirli bulaşıklar için</p> <p> <b>Hızlı</b> Kurutma gerektirmeyen, hafif kirli bulaşıklar için kısa yıkama.</p> <p> <b>Suda Bekletme</b> O gün ileri bir saatte yıkayacağınız bulaşıkları durulamak için</p>
<b>10</b> Ekran	Kalan süreyi, erteleme süresini, hata kodlarını gösterir

# MAKİNEYİ PROGRAMLAMA

## Program Tablosu

Program	Çevrimin Tanımı	Deterjan ön/ana	Süre (dk.)	Enerji (Kwh)	Su (L)	Parlatıcı
 Yoğun	Ön yıkama (50°C) Yıkama (60°C) Durulama Durulama Durulama (70°C) Kurutma	5/25g (3'ü 1 arada)	170	1.6	18.5	●
 Normal	Ön yıkama (45°C) Yıkama (55°C) Durulama Durulama (65°C) Kurutma	5/25g (3'ü 1 arada)	180	1.3	15	●
 ECO (*EN 50242)	Ön yıkama Yıkama (45°C) Durulama (65°C) Kurutma	5/25g (3'ü 1 arada)	190	0.90	11	●
 Cam	Ön yıkama Yıkama (40°C) Durulama Durulama (60°C) Kurutma	5/25g (3'ü 1 arada)	130	0.9	14.5	●
 90 Dak.	Yıkama (65°C) Durulama Durulama (65°C) Kurutma	30g	90	1.35	12.5	●
 Hızlı	Yıkama (45°C) Durulama (50°C) Durulama (55°C)	25g	30	0.75	11	○
 Soak	Ön yıkama		15	0.02	4	○



### NOTE:

**EN 50242:** Bu program test çevrimidir. EN 50242 direktifleri doğrultusunda yapılmıştır.

## Cihazın Açılması

1. Alt ve üst sepetleri çekin, bulaşıkları yerleştirip sepetleri tekrar itin. Önce alt sepeti, sonra üst sepeti doldurmanız önerilir (bkz. Bulaşıkların Makineye Yerleştirilmesi).
2. Deterjanı ekleyin
3. Fişi prize takın. Güç beslemesi 220-240 VAC /50 HZ, soketin spesifikasyonu 10A 250 VAC'dir. Su beslemesinin tam basınçta açık olduğundan emin olun.
4. Kapağı kapatın ve güç düğmesine basarak makineyi çalıştırın.
5. Program düğmesine basarak dilediğiniz programı seçin Herhangi bir program seçiliyse yanıt ışığı yanar. Ardından Başlat/Duraklat düğmesine bastığınızda bulaşık makinesi çalışmaya başlar.

## Programın Değiştirilmesi

Devam etmekte olan bir çevrim, ancak kısa süredir devam ediyorsa değiştirilebilir. Aksi takdirde, deterjan kullanılmış ve cihaz suyu tahliye etmiş olabilir. Bu durumda makine resetlenmeli ve deterjan bölmesi yeniden doldurulmalıdır. Makineyi resetlemek için aşağıdaki adımları takip ediniz:

1. Başlat/Durdur düğmesine basarak yıkamayı durdurun.
2. Program düğmesine 3 saniye basılı tutarak programı iptal edin.
3. Program düğmesine basarak yeni programı seçim
4. Başlat/Durdur düğmesine 10 saniye basılı tutarak makineyi çalıştırın.

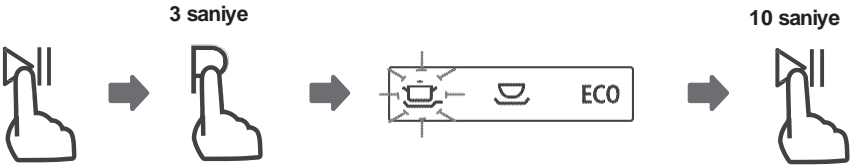

## Bulaşık Eklemeyi mi Unuttunuz?

Makineye koymayı unuttuğunuz bulaşıkları, deterjan kapağı açılmadan önce istediğiniz zaman ekleyebilirsiniz. Bu durumda;

1. Başlat/Durdur düğmesine basarak yıkamayı durdurun.
2. 5 saniye bekleyin ve kapağı açın.
3. Unuttuğunuz bulaşıkları makineye ekleyin.
4. Kapağı kapatın.
5. Başlat/Durdur düğmesine 10 saniye basılı tutarak makineyi çalıştırın.

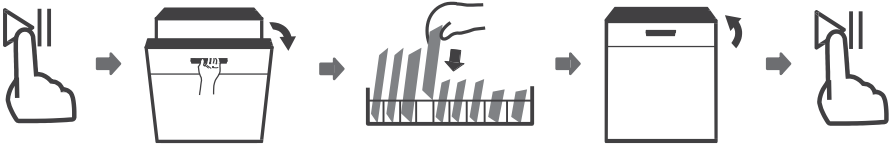

### ⚠ DİKKAT



It is dangerous to open the door mid-cycle, as hot steam may scald you.

## HATA KODLARI

If there is a malfunction, the dishwasher will display error codes to identify these:

KOD	ANLAMI	ÇÖZÜMÜ
E1	Daha fazla su ihtiyacı	Musluklar açık değildir, su girişi kısıtlanıyordur veya su basıncı çok
E4	Taşma	Bulaşık makinesinin bir parçası sızıntı yapıyordur.

### ⚠ UYARI

- Taşma meydana gelirse servis çağırmadan önce ana su besleme valfini kapatın.
- Aşırı doldurma veya küçük bir sızıntı nedeniyle ana haznede su varsa bulaşık makinesi tekrar çalıştırılmadan önce bu su giderilmelidir.

# BAKIM ve TEMİZLİK

## Dış Bakım

### Makinenin Dış Yüzeyinin Temizlenmesi

Makinenizin dış yüzünü ve kapı contalarını hassas bir temizlik malzemesi ve nemli bir bez yardımıyla hafifçe silin.

### Kontrol Panelinin Temizlenmesi

“Kontrol paneli” ni yalnızca hafif nemli bir bezle silin.

#### UYARI

- Kapak kilidi ve elektriksel noktalara su girmesini önlemek için asla sprey vb temizleyiciler kullanmayınız.
- Temizlerken aşındırıcı malzemeler veya bulaşık süngeri kullanmayın. Aksi halde cihazınızın dış yüzeyi çizilebilir. Bazı kağıt havlular cihazı çizilebilir ya da iz bırakabilir.

## İç Bakım

### Filtreleme Sistemi

Makinenin verimli çalışması için filtreleri haftada en az bir kez temizleyin. Filtreler üzerinde yemek artığı kalıp kalmadığını kontrol edin. Yemek artığı kalmışsa filtreleri çıkarıp musluk altında iyice temizleyin. Filtreleri temizlemek için aşağıdaki adımları takip ediniz.

#### NOT:

Aşağıdaki resimler referans amaçlıdır. Modele göre filtreleme ve püskürtme kolları farklı olabilir.



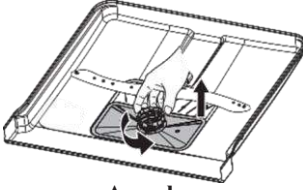

**Açmak**

- 1 Filtreyi saat yönünün tersine çevirip, yukarı doğru kaldırıp çıkarın.

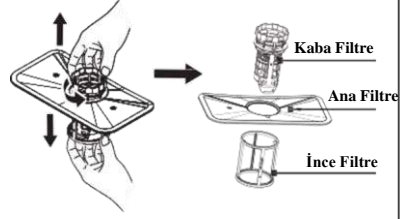

- 2 İnce filtreyi filtre grubunun altında çekip çıkarabilirsiniz. Kaba Filtre; tepesinde bulunan tapa hafifçe sıkılarak kolayca çıkarılır.

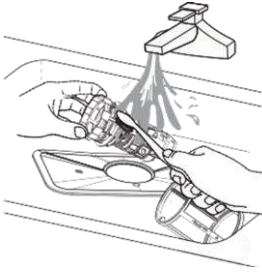

- 3 Büyük yiyecek kalıntıları akan muslukta temizlenebilir. Daha hassas, küçük parçaların temizliğinde yumuşak bir fırça kullanın.

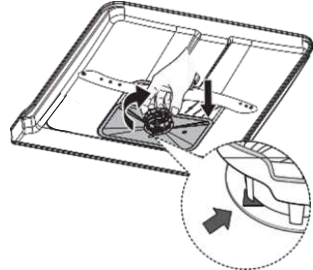

- 4 Filtre parçalarını yukarıdaki şekillerde gösterildiği gibi tekrar takın ve saat yönünde çevirerek sıkıca takın.

### **⚠ UYARI**

- Filtrelerin doğru ve sıkı takılmaması, yıkama etkinliğini azaltacaktır. Bu sebeple filtreleri doğru ve sıkı takın.
- Makine filtresiz kullanılmamalıdır. Orijinal filtre kullanımı cihazınızın ömrünü ve performansını artırır.

## Püskürtme Kollarının Temizlenmesi

Sert su kimyasalları püskürtme kolunun jetlerini ve rulmanlarını tıkayacağı için püskürtme kollarının düzenli aralıklarla, haftada en az 1 kez temizlenmesi gerekir.

To clean the spray arms, follow the instructions below:

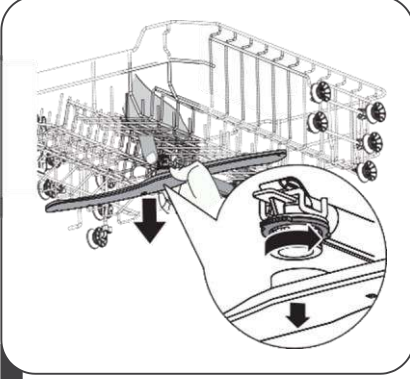

**1** Üst pervane deliklerinin tıkanıp tıkanmadığını kontrol edin. Tıkanıklık varsa pervaneyi çıkarıp temizleyin. Üst pervaneyi saat yönünün tersine çevirerek çıkarabilirsiniz.



**2** Alt pervane deliklerinin tıkanıp tıkanmadığını kontrol edin. Tıkanıklık varsa pervaneyi çıkarıp temizleyin. Alt pervaneyi yukarı doğru çekerek çıkarabilirsiniz.

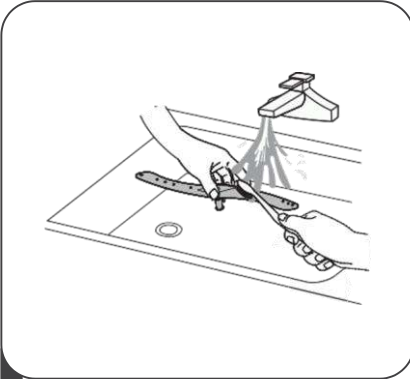

**3** Püskürtme kollarını sabunlu ılık suda yıkayıp jetleri yumuşak bir fırça yardımıyla temizleyin. İyice duruladıktan sonra yerlerine takın.

# Bakım

## Donmaya Karşı Koruma

Lütfen kış mevsiminde bulaşık makineniz için donmaya karşı önlem alın. Her yıkama çevriminden sonra şu adımları uygulayın:

1. Bulaşık makinesinin elektriğini kesin.
2. Su beslemesini kapayın ve su giriş borusunu su valfinden çıkarın.
3. Giriş borusundaki ve su valfindeki suyu tahliye edin (suyu tencere gibi bir kaba alın).
4. Su giriş borusunu su valfine tekrar bağlayın.
5. Borunun altındaki filtreyi söküp haznede biriken suyu bir sünger yardımıyla alın.

## Her Yıkamadan Sonra

Her yıkamadan sonra, cihaza giden su beslemesini kesip kapağı aralık bırakın. Böylelikle nem ve koku makinenin içinde hapsolmaz.

## Fişi Çekin

Temizlik ve bakım işlemleri öncesinde mutlaka fişi prizden çekin.

## Çözücü ve Aşındırıcı Temizlik Ürünü Kullanmayın

- Bulaşık makinesinin dışını ve lastik parçalarını temizlemek için çözücü veya aşındırıcı temizlik ürünleri kullanmayın.
- Yalnızca sabunlu suyla ıslatılmış bez kullanın.
- İç yüzeydeki lekeleri gidermek için az sirkeli suyla ıslatılmış bir bez ya da bulaşık makineleri için özel olarak üretilmiş temizlik ürünleri kullanın.

## Ürünü Uzun Süre Kullanmayacaksınız

Bulaşık makinesi boşken bir program çalıştırıp ardından fişi prizden çekmeniz, su beslemesini kesmeniz ve makinenin kapağını aralık bırakmanız önerilir. Böylelikle kapı contaları daha uzun ömürlü olur ve cihazın içinde kötü koku oluşumu önlenir.

## Makinenin Taşınması

Cihazı dik pozisyonda taşımaya çalışın. Kesinlikle gerekiyorsa ürünü arkaya yatırarak taşıyabilirsiniz.

## Contalar

Bulaşık makinesinde koku oluşumuna neden olan faktörlerden bir tanesi, contalara sıkışan yemek atıklarıdır. Contaları nemli bir sünger yardımıyla düzenli olarak temizlemek bu tür kokuların oluşmasını önler.

# SORUN GİDERME

## Servis Çağırmadan Önce

İlerleyen sayfalarda bulunan çözümleri incelemeniz halinde servis çağırmanıza gerek kalmayabilir.

Problem	Olası Neden	Çözüm
<i>Bulaşık makinesi çalışmıyor.</i>	Sigorta atmış veya devre kesici etkinleşmiş olabilir.	Sigortayı değiştirin veya devre kesiciyi sıfırlayın. Bulaşık makinesiyle aynı devreye bağlı olan diğer tüm cihazların bağlantısını kesin.
	Güç açık değildir.	Bulaşık makinesinin açık olduğundan ve kapağının tamamen kapalı olduğundan emin olun. Fişin prize doğru şekilde takılıp takılmadığını kontrol edin.
	Su basıncı alçaktır.	Su beslemesinin doğru şekilde bağlanmış olduğundan ve suyun açık olduğundan emin olun.
	Bulaşık makinesinin kapağı gerektiği şekilde kapatılmamıştır.	Kapağı kapatıp yerine oturtun.
<i>Bulaşık makinesi su pompalamıyor.</i>	Tahliye hortumu bükülmüştür.	Tahliye hortumunu kontrol edin.
	Filtre tıkanmıştır.	Kaba filtreyi kontrol edin. (bkz. "Filtrenin Temizlenmesi")
	Mutfak lavabosu tıkanmıştır.	Mutfak lavabosunu kontrol ederek düzgün tahliye yaptığından emin olun. Sorun tahliyede değil, mutfak lavabosundaysa bu durumda bulaşık makinesi teknisyeni değil, tesisatçı çağırmanız gerekir.
<i>Haznede köpük var</i>	Uyumsuz deterjan kullanılmıştır	Köpük oluşumunu önlemek için yalnızca bulaşık makinesi deterjanı kullanın. Köpük oluşması durumunda bulaşık makinesinin kapağını açıp köpüklerin yok olmasını sağlayın. Hazneye 1 galon soğuk su ekleyin. Bulaşık makinesinin kapağını kapatıp oturtun, ardından herhangi bir çevrim seçin. Bulaşık makinesi ilk adımda suyu tahliye eder. Tahliye işlemi durduktan sonra kapağı açın ve köpüklerin yok olup olmadığına bakın. Gerekirse işlemi tekrarlayın.

<b>Problem</b>	<b>Olası Neden</b>	<b>Çözüm</b>
<i>Haznede köpük var</i>	Parlatıcı dökülmüştür.	Dökülen parlatıcıyı hemen silin.
<i>Haznenin içinde leke var.</i>	Renklendirici içeren deterjan kullanılmıştır.	Kullandığınız deterjanın renklendirici içermediğinden emin olun.
<i>İç yüzeyde beyaz film var</i>	Sert su mineralleri mevcuttur.	İç yüzeyi temizlemek için üzerine bulaşık deterjanı damlattığınız nemli bir sünger kullanın. Bu işlemi yaparken lastik eldiven takın. Köpük oluşması riskini önlemek için, bulaşık makinesi deterjanından başka hiçbir temizlik ürünü kullanmayın.
<i>Çatal-bıçakta pas lekeleri oluşuyor.</i>	Bu gereçler korozyona dayanıklı değildir.	Korozyona dayanıklı gereçler kullanın.
	Bulaşık makinesi tuzu eklendikten sonra program başlatılmamıştır. Yıkama çevrimine tuz kalıntısı karışmıştır.	Bulaşık makinesi tuzunu ekledikten sonra, varsa Turbo fonksiyonunu seçmeden ve makineye herhangi bir tabak-çanak koymadan her zaman hızlı yıkama programını çalıştırın.
	Yumuşatıcı kapağı gevşektir.	Kapağı kontrol edip düzgün şekilde sabitlendiğinden emin olun.
<i>Yıkama kabininden vurma sesi geliyor.</i>	Püskürtme kollarından birisi, sepetteki bir gerece çarpıyordur.	Programı duraklatın ve püskürtme koluna engel teşkil eden gereçleri yeniden düzenleyin.
<i>Yıkama kabininden tıkrıt sesi geliyor.</i>	Yıkama kabininde bulunan tabak-çanaklar gevşek şekilde yerleştirilmiştir.	Programı duraklatın ve tabak-çanakları yeniden düzenleyin.
<i>Su borularından vurma sesi geliyor.</i>	Bunun nedeni boruların kurulumu veya kesit ölçüsüdür.	Bu durum çamaşır makinesinin çalışmasını etkilemez. Şüpheye düşerseniz kalifiye bir tesisatçıyla iletişime geçin.
<i>Bulaşıklar temizlenmiyor.</i>	Bulaşıklar yanlış yerleştirilmiştir.	Bulaşıkları makineye talimatlarda belirtildiği gibi yerleştirin.
	Bulaşıklar yanlış yerleştirilmiştir.	Uygun programı seçiniz.

<b>Problem</b>	<b>Olası Neden</b>	<b>Çözüm</b>
<i>Bulaşıklar temizlenmiyor.</i>	Yeterince deterjan kullanılmamıştır.	Daha fazla deterjan kullanın veya deterjanınızı değiştirin.
	Gereçler, püskürtme kollarını engelliyordur.	Gereçleri, püskürtme kollarının serbestçe dönebileceği şekilde yeniden düzenleyin.
	Yıkama kabininin tabanındaki filtre kombinasyonu temiz değildir veya doğru şekilde takılmamıştır. Bu, püskürtme kolu jetlerini engelleyebilir.	Filtre kombinasyonunu temizleyin ve/veya düzgün şekilde takın. Püskürtme kolu jetlerini temizleyin. Bkz. "Püskürtme Kollarının Temizlenmesi".
<i>Cam gereçlerde bulanık görüntü var</i>	Yumuşak su ve çok fazla deterjan kullanılmıştır.	Suyunuz yumuşaksa daha az deterjan kullanın ve cam gereçleri temizlemek için en kısa programı seçin.
<i>Bulaşıklarda siyah veya gri lekeler</i>	Alüminyum gereçler bulaşıklara sürtülmüştür.	Bu lekeleri temizlemek için yumuşak bir abrasif temizleyici kullanın.
<i>Deterjan bölmesi haznelerinde deterjan kalıyor.</i>	Bulaşıklar, deterjan kaplarına engel olmuştur.	Bulaşıkları düzgün şekilde yeniden yerleştirin.
<i>Cam gereçlerde bulanık görüntü var</i>	Yumuşak su ve çok fazla deterjan kullanılmıştır.	Suyunuz yumuşaksa daha az deterjan kullanın ve cam gereçleri temizlemek için en kısa programı seçin.
<i>Bulaşıklar kurumuyor.</i>	Bulaşıklar yanlış yerleştirilmiştir.	Bulaşıkları makineye talimatlarda belirtildiği gibi yerleştirin.
	Bulaşıklar makineden çok erken çıkarılmıştır.	Bulaşık makinenizi yıkama bitikten hemen sonra boşaltmayın. Buharın dışarı çıkabilmesi için makinenin kapağını hafif aralayın. Bulaşıklar dokunabileceğiniz sıcaklığa ulaştığında makineyi boşaltmaya başlayın. Önce alt sepeti boşaltın. Bu, üst sepetteki bulaşıklardan alta su damlamasını önler.

Problem	Olası Neden	Çözüm
<i>Bulaşıklar kurumuyor.</i>	Yanlış program seçilmiştir.	Kısa programda yıkama sıcaklığı daha düşüktür. Bu, aynı zamanda temizleme performansının daha düşük olması anlamına da gelir. Uzun yıkama süresi olan bir program seçin.
	Kaplaması düşük kaliteli çatal-bıçak kullanılmıştır.	Bu tür gereçler söz konusu olduğunda su tahliyesi daha zordur. Bu tür çatal-bıçaklar ve gereçler, bulaşık makinesinde yıkamaya uygun değildir.

### **İMALATÇI veya İTHALATÇI FİRMA:**

#### **EVS DIŞ TİC. A.Ş.**

Adres : Yakuplu Mah. Haramidere Cad. Target İş Merkezi, No:8/A-3, 34524, Beylikdüzü, İSTANBUL

Telefon : (0212) 876 75 78

Faks : (0212) 876 75 88

Menşei : P.R.C.



**TÜKETİCİ DANIŞMA HATTI**  
**0850 255 14 27**

### **STİLEVS KIBRIS – SATIŞ SONRASI HİZMETLER**

Özker Özgür Cad. No:23 J. K. L. K.Kaymaklı

(Vakıflar Çarşısı) 99010, Lefkoşa – KKTC

V.D.: Lefkoşa - V.N.:13792

Tel.: +90 392 225 28 58

Fax: +90 342 228 15 89

***stilevs***

